

Bezprzewodowy odkurzacz Dreame V11

Instrukcja Obsługi

Instrukcja bezpieczeństwa

W celu zapobieganiu wypadkom, w tym porażenie prądem elektrycznym w wyniku niewłaściwego użytkowania, należy uważnie przeczytać niniejszą instrukcję przed użyciem i zachować ją do wykorzystania w przyszłości.

Ostrzeżenie

Ten produkt może być używany przez dzieci powyżej 8 roku życia oraz osoby o ograniczonych możliwościach fizycznych, czuciowych, umysłowych bądź nieposiadających odpowiedniego doświadczenia i wiedzy mogą korzystać z tego urządzenia tylko pod nadzorem rodzica lub opiekuna w celu zapewnienia bezpiecznego działania i uniknięcia ryzyka zagrożeń. Dzieci nie powinny przeprowadzać czyszczenia ani prac konserwacyjnych bez nadzoru dorosłych.

Urządzenie nie służy do zabawy. Dzieci nie mogą bawić się tym produktem ani go używać.

prosimy o zachowanie ostrożności przy używaniu odkurzacza w pobliżu dzieci. Nie pozwalaj dzieciom na czyszczenie lub konserwację odkurzacza, chyba że jest on pod nadzorem rodzica lub opiekuna.

Nie należy używać odkurzacza na zewnątrz lub na mokrych powierzchniach. Odkurzacza należy używać tylko na suchych powierzchniach wewnątrz pomieszczeń. Nie wolno dotykać wtyczki lub jakiegokolwiek części odkurzacza mokrymi rękoma.

Aby zmniejszyć ryzyko pożaru, wybuchu lub obrażeń ciała, przed użyciem należy sprawdzić, czy akumulator i ładowarka nie są uszkodzone. Nie używać odkurzacza, jeśli akumulator lub ładowarka są uszkodzone.

Elektroszczotka, akumulator, metalowa wtyczka i odkurzacz są elektrycznie przewodzące i nie powinny być zanurzone w wodzie lub innej cieczy. Po zakończeniu czyszczenia należy wysuszyć filtry.

Używaj tylko oryginalnej ładowarki. Używanie nieoryginalnej ładowarki może spowodować zapalenie się akumulatora.

Nie należy używać odkurzacza do zbierania cieczy łatwopalnych tj. benzyna, wybielaczy, amoniaku lub innych cieczy łatwopalnych.

Nie używać odkurzacza do zbierania cząsteczek suchego tynku, popiołu (tj. popiół kominkowy), lub substancji do palenia materiałów takich jak węgiel, niedopałki papierosów lub zapalniczki.

Nie używaj odkurzacza do wciągania ostrych przedmiotów jak szkło, gwoździe, śruby lub monety, ponieważ może to uszkodzić odkurzacza.

Trzymaj włosy, fragmenty ubrań, palce i inne części ciała z dala od ruchomych części odkurzacza. Nie kieruj rury, ani innych elementów odkurzania do uszu, oczu oraz nie wkładaj ich do ust.

Nie wkładaj przedmiotów w części odkurzacza, oraz nie używaj go, kiedy któryś z elementów jest zablokowany. Utrzymaj odkurzacza w stanie wolnym od nadmiaru kurzu, włosów, pyłu i innych przedmiotów, ponieważ może to zmniejszyć siłę ciągu.

Nie opieraj odkurzacza o krzesła, stoły i inne niestabilne obiekty, ponieważ może to spowodować uszkodzenie sprzętu lub wyrządzić krzywdę. Jeśli odkurzacza został uszkodzony w wyniku upadku lub działa nieprawidłowo, skontaktuj się z Naszym autoryzowanym serwisem. Nigdy nie naprawiaj urządzenia na własną rękę.

Wszystkie wskazówki odnośnie ładowania akumulatora muszą być ściśle przestrzegane.

Ładowania akumulatora w temperaturze nie zalecanej przez instrukcję może doprowadzić do jego uszkodzenia.

Używaj tylko akcesoriów i części zamiennych autoryzowanych przez Dreame.

Nie używaj odkurzacza bez wyczyszczonego pojemnika oraz filtra.

Upewnij się, że odkurzacza jest wyłączony, gdy pozostaje nie używany oraz gdy przystępujesz do czyszczenia wymiany części i napraw.

Bądź ostrożny używając odkurzacza do sprzątania schodów.

Nie ustawiaj i nie ładuj odkurzacza na dworze, w łazience oraz w okolicy basenu.

Zagrożenia pożarowe: nie używaj żadnych wkładów zapachowych w filtrze odkurzacza. Produkty tego typu mogą zawierać łatwopalne substancje, które mogą wywołać zapłon.

Produkt przeznaczony tylko do użytku domowego.

We Dreame Technology (Tianjin) Limited, niniejszym oświadczamy, że sprzęt jest zgodny z normami Europejskimi. Pełną wersję rozporządzenia EU znajdziesz pod adresem www.dreame.tech for home use only.

We Dreame Technology (Tianjin) Limited, hereby, declares that this equipment is in compliance with the applicable Directives and European Norms, and amendments. The full text of the EU declaration of conformity is available at the following internet address: www.dreame.tech



oznacza odłączany zasilacz

Opis produktu

Nazwy części

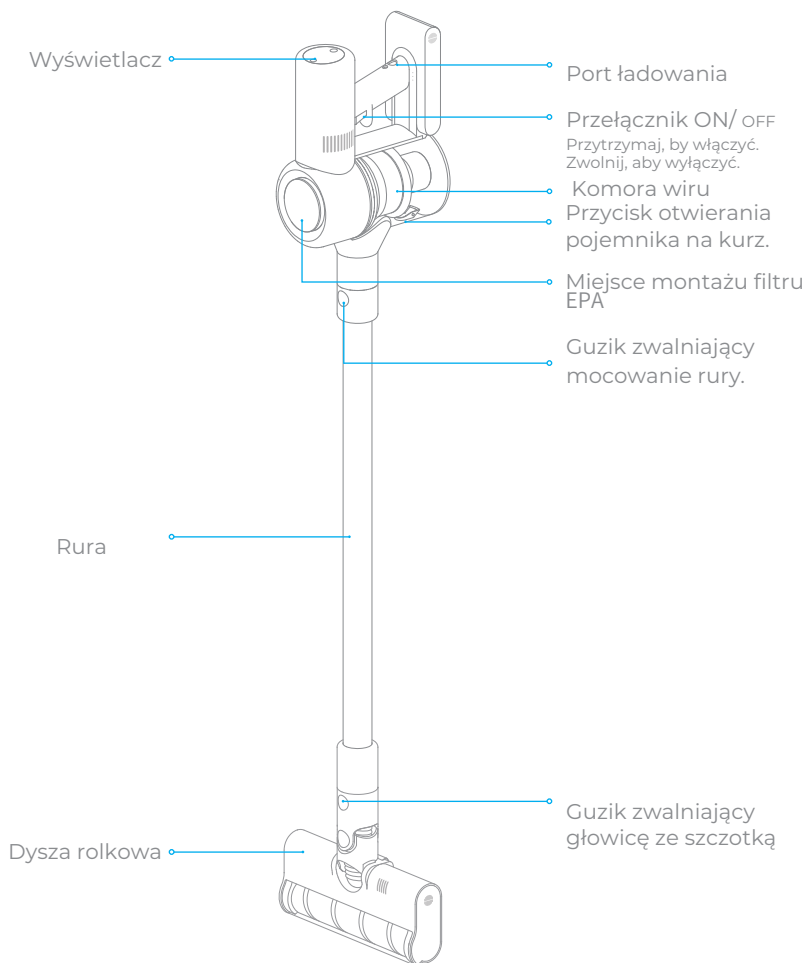

Opis produktu

Akcesoria

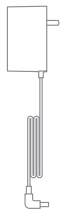

Ładowarka



Przedłużacz rury



2 w 1 dysza do szczelin

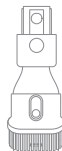

2 w 1 dysza ze szczotką



Rura

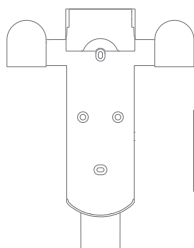

2 w 1 mocowanie do ładowania i przechowywania

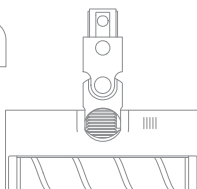

Dysza z miękką szczotką

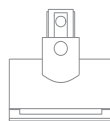

Mała mechaniczna dysza

Ładowanie

Pamiętaj:

- Pełne naładowanie odkurzacza przed pierwszym użyciem zajmie około 4 godzin.

- Odkurzacz nie może być używany podczas ładowania.

- Odkurzanie w trybie turbo przez dłuższy czas może spowodować nagrzanie akumulatora co wydłuży czas ładowania. Pozostaw odkurzacz na 30 minut do schłodzenia przed podłączeniem do ładowania.

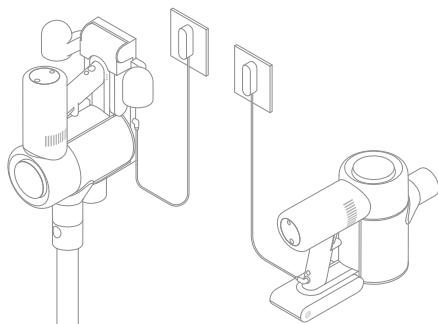

Wskaźniki naładowania akumulatora



Niski poziom baterii



Połowa poziomu baterii



Prawie pełny poziom baterii



Pełny poziom baterii

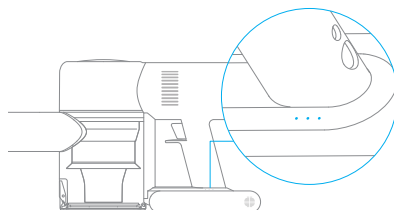

● Off ⚡ Blinking ○ On

Pamiętaj.

Kiedy odkurzacz zostanie w pełni naładowany, wskaźniki wyłączą się automatycznie po 5 minutach, a odkurzacz przejdzie w tryb oszczędzania energii.

Jak używać

Wstęp do funkcji ekranu.

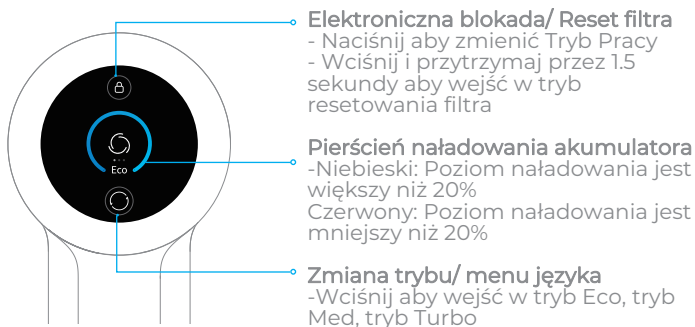

Pamiętaj: Jeśli urządzenie zacznie zachowywać się w sposób nieprawidłowy, ekran powiadomień wyświetli komunikat. W takim wypadku zalecane jest postępowanie wg. instrukcji na wyświetlaczu, aby przywrócić prawidłowe działanie.

Menu języka

Możesz wybrać w jakim języku będą wyświetlane komunikaty (uproszczony angielski jest domyślnym językiem kiedy włączasz urządzenie), w następujący sposób.



- Naciśnij i przytrzymaj przez 3 sekundy aby wejść w menu języka.
- Naciśnij aby przewijać menu wyboru języka w celu wybrania porządanego języka.
- Naciśnij i przytrzymaj przez 3 sekundy w celu zapisania wybranego języka.

Pamiętaj: Jeśli w ciągu 5 sekund nie dokonasz żadnego wyboru, automatycznie opuścisz menu wyboru języka a wyświetlacz się wyłączy.

Jak używać

Tryb czyszczenia

Odkurzacz posiada dwa tryby pracy, które możesz dobrać do swoich potrzeb.

Tryb 1: Przerwany tryb czyszczenia

Naciśnij i przytrzymaj przełącznik odkurzacza aby go włączyć, puść go aby natychmiast wyłączyć.

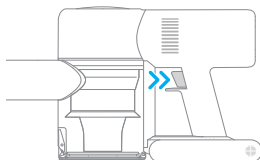

Tryb 2: Ciągły tryb czyszczenia. (elektroniczna blokada)

W trybie czuwania, wciśnij elektroniczny tryb blokady, aby włączyć ciągły tryb czyszczenia, następnie krótko wciśnij przycisk aby uruchomić tryb czyszczenia w trybie ciągłym.

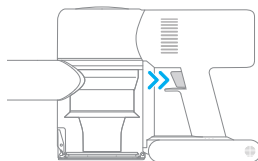

Używaj elektronicznego trybu blokady, aby mieć wolne dłonie i uniknąć angażowania ich do trzymania przycisku.

Jak używać

Używanie różnych akcesoriów.

Miękka dysza rolująca.

Pasująca do odkurzania drewna, płytek, marmuru i innych twardych materiałów oraz dużych kawałków kurzu i odłamków.

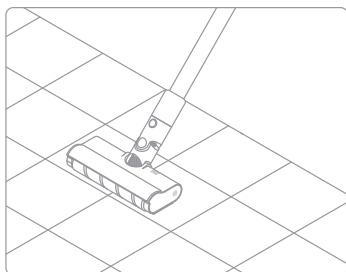

Mała szczotka mechaniczna

Mocne wibracje czyszczą głęboko materace i tkaniny w celu usunięcia z nich zanieczyszczeń.

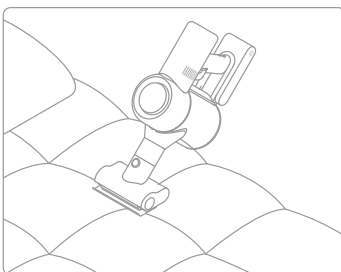

2 w 1 końcówka ze szczotką

Odpowiednia do odkurzania zanieczyszczeń z łóżek, sof i innych mebli.

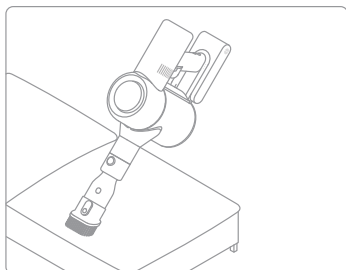

2 w 1 końcówka do szczelin

Pasująca do sprzątania szczelin, zakamarków, drzwi i okien oraz innych trudno dostępnych miejsc.

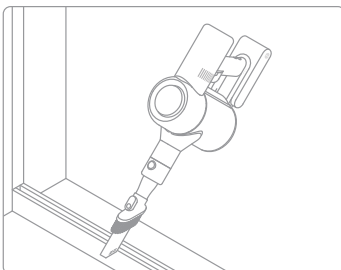

Jak używać

Rura przedłużająca: służy do sprzątania trudno dostępnych miejsc.

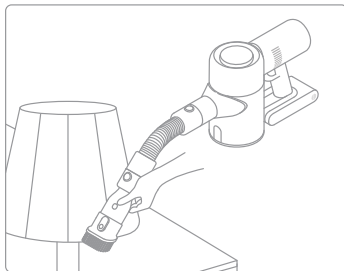
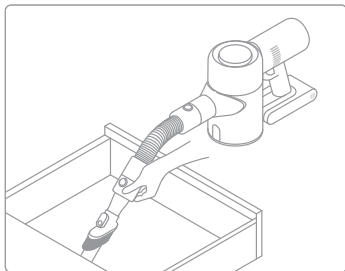

Pamiętaj:

Jeśli jakakolwiek ruchoma część się zaklinuje, odkurzacz wyłączy się automatycznie.

Wyjmij przedmiot, który utknął i zacznij sprzątać ponownie.

Odkurzacz automatycznie się wyłączy kiedy silnik urządzenia się przegrzeje. Poczekaaj, aż silnik urządzenia wróci do normalnej temperatury i wznów sprzątanie.

Jak używać

Jeśli zachowanie odkurzacza podczas użytkowania wyda się nienaturalne, ekran urządzenia wyświetli komunikat. Powinieneś postępować według instrukcji na wyświetlaczu aby przywrócić prawidłowe działanie.



Air duct blocked

Zatkanie rury

Sprawdź czy zanieczyszczenia nie zatkały szczotki, rury, ani innego elementu odkurzacza.



Clean the brush

Oczyść szczotkę

W nawiązaniu do instrukcji obsługi (miękkiej szczotki) sprawdź czy nią ruchome elementy nie nawinęły się włosy lub inne włókna.



Replace the filter

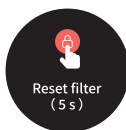

Wymień filtr

W nawiązaniu do instrukcji obsługi [Czyszczenie filtra EPA] wyjmij i wymień filtr.



Reset filter (5 s)

Reset filtra

Przyciśnij i przytrzymaj  przez 5 sekund aby wejść w resetowanie licznika filtra. Kiedy  się pojawi, oznacza to, że resetowanie zakończyło się powodzeniem.

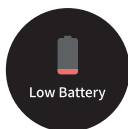

Low Battery

Niski poziom akumulatora

Naładuj najszybciej jak to możliwe.



The battery runs out

Akumulator się wyczerpuje

Naładuj najszybciej jak to możliwe.



Battery over-heating

Akumulator się przegrzewa

Poczekaj, aż silnik wróci do prawidłowej temperatury.



Prosimy skontaktować się z serwisem posprzedażowym w celu konserwacji urządzenia.

Specyfikacja

Odkurzacz			
Model	VVN6	Napięcie	25.2V ⁻⁻⁻
Moc	450W		
Elektroszczotka		Mini dysza	
Model	DM001	Model	DM002
Moc	40W	Moc	20W

Ten produkt zawiera akumulatory, które mogą być wymieniane tylko przez wykwalifikowanych techników serwisu posprzedażowego.

Ten produkt zawiera akumulatory, które są niewymienne.

WEEE:



Wszystkie produkty zużytego sprzętu elektrycznego i elektronicznego nie wolno usuwać wraz z nieposortowanymi odpadami komunalnymi (WEEE jak w dyrektywie 2012/19/UE)

Zamiast tego należy chronić zdrowie ludzkie i środowisko naturalne, przekazując zużyty sprzęt do wyznaczonego punktu zbiórki w celu recyklingu zużytego sprzętu elektrycznego i elektronicznego, wyznaczonego przez rząd lub władze lokalne. Właściwa utylizacja i recykling pomogą zapobiec potencjalnym negatywnym skutkom dla środowiska i zdrowia ludzkiego. Prosimy o kontakt z instalatorem lub władzami lokalnymi, aby uzyskać więcej informacji na temat lokalizacji i warunków funkcjonowania takich punktów zbiórki.

FAQ

Jeśli odkurzacz nie działa prawidłowo, proszę odnieść się do poniższej tabeli rozwiązywania problemów.

Wada	Przyczyna wady	Rozwiązanie
Odkurzacz nie działa	Odkurzacz nie ma akumulatora bądź ma słabą moc	Naładuj akumulator do pełna, a następnie kontynuuj używanie
	Tryb zabezpieczenia przed przegrzaniem wywołany blokadą	Poczekaj aż odkurzacz się schłodzi, następnie uruchom ponownie
	Otwór ssący lub przejście poprzeczne jest zablokowane	usunąć wszelkie zanieczyszczenia z otworu ssącego.
Słaba siła ssania	Komora jest pełna i/lub filtr EPA może być zatkany	Oczyścić komorę z kurzu i brudu oraz oczyścić filtr EPA.
	Mocowanie jest zablokowane	Usunąć wszelkie zanieczyszczenia mocowania
Silnik wydaje dziwny hałas	główny otwór ssący lub przedłużacz jest zablokowany	oczyścić otwór ssący i/lub przedłużacz z kurzu i brudu.
Po włączeniu odkurzacza pierwsza dioda świeci na czerwono	uszkodzony akumulator	skontaktuj się z serwisem posprzedażowym
Pierwsza dioda świeci na czerwono podczas ładowania	zasilacz sieciowy jest niekompatybilny	używać wyłącznie oryginalnego zasilacza sieciowego, aby naładować odkurzacz.
Wskaźnik akumulatora nie świeci się podczas ładowania	Odkurzacz nie jest podłączone z adapterem ładowania	Upewnij się, że adapter ładujący jest odpowiednio wpięty
	Akumulator jest w pełni naładowany, wszedł w tryb uśpienia	Można stosować normalnie
	Jeśli problem utrzymuje się po wykluczeniu dwóch powyższych możliwości	poczekaj, aż temperatura baterii ustabilizuje się, a następnie podłączyć ponownie do naładuj
Wolne ładowanie	Temperatura akumulatora jest za niska lub za duża	Poczekaj aż temperatura akumulatora się unormuje, ponownie podłącz do ładowania

Producent: Dreame Trading (Tianjin) Co.,Ltd.,
Adres: Room 2112-1-1, South District, Finance and Trade Center,
No.6975 Yazhou Road, Dongjiang Bonded Port Area, Tianjin Pilot
Free Trade Zone, China
(Pokój 2112-1-1, dzielnica południowa, Finance and Trade Center,
nr 6975 ulica Yazhou, obszar portu Dongjiang, Tianjin Pilot Free
Trade Zone, Chiny)

Importer/kontakt: INNPRO Robert Błędowski Sp. z o.o.
ul. Rudzka 65c,
44-200 Rybnik
innpro.pl, dreame-polska.pl

Środki ostrożności:

1. Przed przystąpieniem do ładowania sprawdź czy styki urządzenia są czyste.
2. Nigdy nie pozostawiaj urządzenia podczas użytkowania i ładowania bez nadzoru.
3. Zadbaj o to, aby w sytuacji awaryjnej móc szybko odłączyć urządzenie od źródła zasilania.
4. Nigdy nie wystawiaj urządzenia na działanie wysokiej temperatur
5. Ładuj urządzenie w miejscu suchym i dobrze wentylowanym z dala od materiałów łatwopalnych, zachowaj wolną przestrzeń min 1m od innych obiektów.
6. Nigdy nie zakrywaj urządzenia podczas ładowania
7. Nigdy nie używaj zasilacza, stacji ładowania, kabli itp bez rekomendacji i atestu producenta.
8. Zadbaj o swoje mienie, urządzenie wyposażone jest w ogniwa które są trudne do ugaszenia, wyposaż się w płachtę gaśniczą.

Ochrona środowiska



Zużyty sprzęt elektroniczny oznakowany zgodnie z dyrektywą Unii Europejskiej, nie może być umieszczany łącznie z innymi odpadami komunalnymi. Podlega on selektywnej zbiórce i recyklingowi w wyznaczonych punktach. Zapewniając jego prawidłowe usuwanie, zapobiegasz potencjalnym, negatywnym konsekwencjom dla środowiska naturalnego i zdrowia ludzkiego. System zbierania zużytego sprzętu zgodny jest z lokalnie obowiązującymi przepisami ochrony środowiska dotyczącymi usuwania odpadów. Szczegółowe informacje na ten temat można uzyskać w urzędzie miejskim, zakładzie oczyszczania lub sklepie, w którym produkt został zakupiony.

CE Produkt spełnia wymagania dyrektyw tzw. Nowego Podejścia Unii Europejskiej (UE), dotyczących zagadnień związanych z bezpieczeństwem użytkownika, ochroną zdrowia i ochroną środowiska, określających zagrożenia, które powinny zostać wykryte i wyeliminowane.

Niniejszy dokument jest tłumaczeniem oryginalnej instrukcji obsługi, stworzonej przez producenta.

Produkt należy regularnie konserwować (czyścić) we własnym zakresie lub przez wyspecjalizowane punkty serwisowe na koszt i w zakresie użytkownika. W przypadku braku informacji o koniecznych akcjach konserwacyjnych cyklicznych lub serwisowych w instrukcji obsługi, należy regularnie, minimum raz na tydzień oceniać odmienność stanu fizycznego produktu od fizycznie nowego produktu. W przypadku wykrycia lub stwierdzenia jakiegokolwiek odmienności należy pilnie podjąć kroki konserwacyjne (czyszczenie) lub serwisowe. Brak poprawnej konserwacji (czyszczenia) i reakcji w chwili wykrycia stanu odmienności może doprowadzić do trwałego uszkodzenia produktu. Gwarant nie ponosi odpowiedzialności za uszkodzenia wynikające z zaniedbania.

Szczegółowe informacje o warunkach gwarancji dystrybutora /
producenta dostępne na stronie internetowej
<https://serwis.innpro.pl/gwarancja>

Akumulator LI-ION

Urządzenie wyposażone jest w akumulator LI ION (litowo-jonowy), który z uwagi na swoją fizyczną i chemiczną budowę starzeje się z biegiem czasu i użytkowania. Producent określa maksymalny czas pracy urządzenia w warunkach laboratoryjnych, gdzie występują optymalne warunki pracy dla urządzenia, a sam akumulator jest nowy i w pełni naładowany. Czas pracy w rzeczywistości może się różnić od deklarowanego w ofercie i nie jest to wada urządzenia a cecha produktu. Aby zachować maksymalną żywotność akumulatora, nie zaleca się go rozładowywać do poziomu poniżej 3,18V lub 15% ogólnej pojemności. Niższe wartości, jak np. 2,5V dla ogniwa uszkadzają je trwale i nie jest to objęte gwarancją. W przypadku zaniechania używania akumulatora lub całego urządzenia przez czas dłuższy niż jeden miesiąc należy akumulator naładować do 50% i sprawdzać cyklicznie co dwa miesiące poziom jego naładowania. Przechowuj akumulator i urządzenie w miejscu suchym, z dala od słońca i ujemnych temperatur.

Akumulator LIPO

Urządzenie wyposażone jest w akumulator LI PO (litowo-polimerowy), który z uwagi na swoją fizyczną i chemiczną budowę starzeje się z biegiem czasu i użytkowania. Producent określa maksymalny czas pracy urządzenia w warunkach laboratoryjnych, gdzie występują optymalne warunki pracy dla urządzenia, a sam akumulator jest nowy i w pełni naładowany. Czas pracy w rzeczywistości może się różnić od deklarowanego w ofercie i nie jest to wada urządzenia a cecha produktu. Aby zachować maksymalną żywotność akumulatora, nie zaleca się go rozładowywać do poziomu poniżej 3,5V lub 5% ogólnej pojemności. Niższe wartości, jak np 3,2V dla ogniwa uszkadzają je trwale i nie jest to objęte gwarancją. W przypadku zaniechania używania akumulatora lub całego urządzenia przez czas dłuższy niż jeden miesiąc należy akumulator naładować do 50% i sprawdzać cyklicznie co dwa miesiące poziom jego naładowania. Przechowuj akumulator i urządzenie w miejscu suchym, z dala od słońca i ujemnych temperatur.